

Wellness, Wellness Premium

Duschtürbänder // shower door hinges
Winkel-/Längsverbinder // connectors

Für die Tabelle SPEZIELLE INFORMATIONEN bitte diese Klappseite aufschlagen!
For the chart SPECIAL INFORMATION please open this foldout!

Übersicht // overview *Wellness*

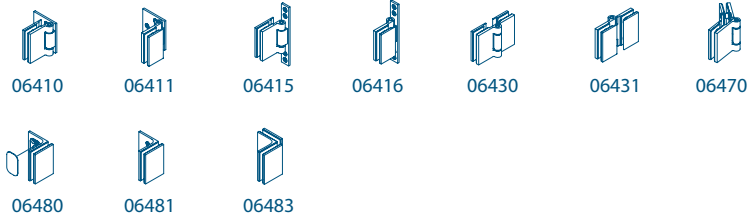

Übersicht // overview *Wellness Premium*

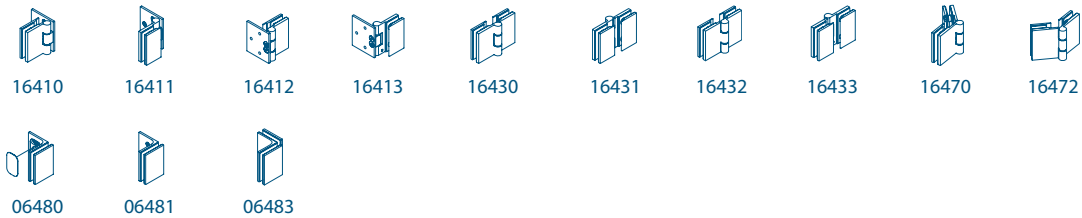





AUF EINEN BLICK // AT A GLANCE

SPEZIELLE INFORMATIONEN zum Beschlagsystem *Wellness, Wellness Premium* (Duschtür-Systeme)
 SPECIAL INFORMATION about the fitting system *Wellness, Wellness Premium* (shower door systems)

WELLNESS WELLNESS PREMIUM	Art.-Nr. art. no.		Basismaterial base material	Oberfläche surface/finish								Montage/Beschlagwinkel mounting/fitting angle		Anschraubplatte mounting plate															
	Wellness	Wellness Premium		Messing brass	31	36	46	51	61	62	82	85	Glas-Glas glass-glass	Glas-Wand glass-wall	einseitig one-sided	hochkant edgewise													
Duschtürbänder shower door hinges	06410	16410	●	●	○	●	○	○	○	○	○		90°	●															
	06411	16411	●	●	○	●	○	○	○	○	○		90°	●															
	06415		●	●	○	●	○	○	○	○	○		90°		●														
	06416		●	●	○	●	○	○	○	○	○		90°		●														
		16412	●	●	○	●	○	○	○	○	○		90°	●															
		16413	●	●	○	●	○	○	○	○	○		90°	●															
	06430	16430	●	●	○	●	○	○	○	○	○	180°																	
	06431	16431	●	●	○	●	○	○	○	○	○	○	180°																
																	16432	●	○	●	○	○	○	○	○	○	180°		
																	16433	●	○	●	○	○	○	○	○	○	180°		
	06470	16470	●	●	○	●	○	○	○	○	○	○	135°																
16472		●	●	○	●	○	○	○	○	○	○	135°																	
Winkel-/Längsverbinder connectors	06480	06480	●	●	○	●	○	○	○	○	○		90° ¹⁾																
	06481	06481	●	●	○	●	○	○	○	○	○		90°																
	06483	06483	●	●	○	●	○	○	○	○	○	90°																	

¹⁾ mit Langloch
with slotted hole

Die notwendige Legende finden Sie auf der letzten Katalogseite (Klappseite)!
The necessary legend you will find on the last catalog page (foldout)!

Öffnungsrichtung opening direction				max. Tragfähigkeit je Beschlag-Paar max. carrying capacity per fitting pair		ESG ⁶⁾ -Stärke tempered glass ⁶⁾ thickness			Art.-Nr. art. no.	
mit Dichtprofil with seal		links ⁴⁾ left ⁴⁾	rechts ⁴⁾ right ⁴⁾	 in mm	 in kg	6 mm	8 mm	10 mm	Wellness	Wellness Premium
										
● ²⁾	●		●	1000 x 2000	40	○	●	○	06410	16410
● ³⁾	●	●		1000 x 2000	40	○	●	○	06411	16411
● ²⁾	●			1000 x 2000	40	○	●	○	06415	
● ³⁾	●			1000 x 2000	40	○	●	○	06416	
● ²⁾	●	●		1000 x 2000	40	○	●	○		16412
● ³⁾	●		●	1000 x 2000	40	○	●	○		16413
● ²⁾	●		●	1000 x 2000	40	○	●	○	06430	16430
● ³⁾	●	●		1000 x 2000	40	○	●	○	06431	16431
● ²⁾	●	●		1000 x 2000	40	○	●	○		16432
● ³⁾	●		●	1000 x 2000	40	○	●	○		16433
● ²⁾	●		●	1000 x 2000	40	○	●	○	06470	16470
● ²⁾	●	●		1000 x 2000	40	○	●	○		16472
				1000 x 2000 ⁵⁾		○	●	○	06480	06480
				1000 x 2000 ⁵⁾		○	●	○	06481	06481
				1000 x 2000 ⁵⁾		○	●	○	06483	06483

<p>²⁾ Öffnungsrichtung nach außen, Anschlag erforderlich opening direction to the front, door stopper necessary</p> <p>³⁾ Öffnungsrichtung nach innen, Anschlag erforderlich opening direction to the inside door stopper necessary</p>	<p>⁴⁾ gilt nur für Wellness Premium does only apply to Wellness Premium</p>	<p>⁵⁾ Scheibe unten aufstehend und versiegelt Glass positioned on the bottom and sealed</p>	<p>⁶⁾ nach DIN EN 12150-1:2000 und Ergänzung nach DIN EN 14428:2004 according to European Norm (DIN EN 12150-1:2000) and supplement according to European Norm (DIN EN 14428:2004)</p>
---	--	--	---

Die notwendige Legende finden Sie auf der letzten Katalogseite (Klappseite)!
 The necessary legend you will find on the last catalog page (foldout)!

ESG ⁶⁾ -Stärke tempered glass ⁶⁾ thickness			Art.-Nr. art. no.	
6 mm	8 mm	10 mm	Wellness	Wellness Premium
○	●	○	06410	16410
○	●	○	06411	16411
○	●	○	06415	
○	●	○	06416	
○	●	○		16412
○	●	○		16413
○	●	○	06430	16430
○	●	○	06431	16431
○	●	○		16432
○	●	○		16433
○	●	○	06470	16470
○	●	○		16472
○	●	○		
○	●	○	06480	06480
○	●	○	06481	06481
○	●	○	06483	06483

⁶⁾ nach DIN EN 12150-1:2000
 und Ergänzung nach DIN EN 14428:2004
 according to European Norm
 (DIN EN 12150-1:2000)
 and supplement according to European Norm
 (DIN EN 14428:2004)

Beispiele // examples

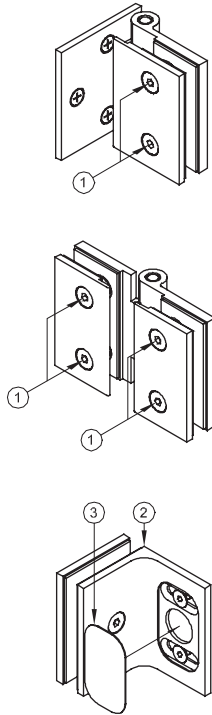
**Wellness-Duschtürbänder**

Wellness-Duschtürbänder sind Anschlagtürbänder und ideal für Faltlösungen.

Die Arretierung erfolgt mittels der Dichtprofile mit Magnetprofilen.

Glasart / Glasdicke / Glasbearbeitung

Die Beschläge sind vorgerichtet für 8 mm Einscheibensicherheitsglas. Es ist ESG nach DIN EN 12150-1:2000 und Ergänzung nach DIN EN 14428:2004 zu verarbeiten. Freistehende Glas-kanten und Glasecken an den Glasscheiben müssen so gefast und geschliffen sein, dass beim Benutzen und beim Reinigen der Duschtrennung keine Verletzungsgefahr besteht. Standardabweichende Glaspositionierung erfordert ggf. eine angepasste Glasbearbeitung.

Größe und Gewichte pro Duschtürbandpaar / Winkelverbinderpaar:

Türgröße max. 1000 x 2000 mm, 40 kg

Seitenteilgröße max. 1000 x 2000 mm

Arretierung der Duschtürbänder

Die Arretierung erfolgt mittels der Dichtprofile mit Magnetprofilen.

Bei Wellness-Duschtürbänder ist eine Fehlbedienung der Tür (Öffnung entgegen der Öffnungsrichtung) durch den Einsatz von Dichtprofilen und ggf. einen Anschlag zu verhindern.

Hinweis Glasbohrungen / Glasausschnitte

Gläser im Bereich der Band- / Winkelverschraubungen reinigen. In die Glasbohrungen und Glasausschnitte für die Band- / Winkel- / Knopfverschraubungen unbedingt die mitgelieferten Kunststoffschlauchabschnitte als Schutz zwischen Glas und Beschlag (Schraube) einsetzen.

Montage der Duschtürbänder und Winkelverbinder

Duschtürbänder waagrecht sowie die Achsen des übereinanderstehenden Bandpaares im Lot montieren! Türflügel fachgerecht ausrichten und die Beschlagdeckel mit den Befestigungsschrauben [1] (Inbus SW4) fest verschrauben. Falls Beschläge mit Langlochbefestigung [2] verwendet werden, nach der Montage Abdeckplatte [3] mit einem Tropfen Silikon einkleben. Die Fugen zum tragenden Baukörper, zur Duschtasse sowie zwischen feststehenden Glasteilen mit entsprechendem Silikon fachgerecht versiegeln.

Nach erfolgter Montage alle Befestigungsschrauben auf festen Sitz hin prüfen und ggf. nochmals nachziehen.

Befestigungsmaterialien

Die statisch notwendigen Befestigungsmaterialien für die Montage der Duschtürbänder und Winkelverbinder an den tragenden Baukörper müssen vom Verarbeiter bestimmt werden.

Dichtprofile

Wellness-Duschtürbänder erfordern grundsätzlich eine Montage mit Dichtprofilen. Die Dichtprofile können durch das Band durchgeführt werden (By-pass-System).

Montage

Die Montage sollte nur von einem Fachmann durchgeführt werden.

Pflegehinweis

Wellness-Duschtürbeschläge dürfen nur mit warmem Wasser und einem weichen Tuch (Microfaser) feucht abgewischt und gegebenenfalls nachgetrocknet werden. Scharfe, aggressive sowie z.B. alkalische oder chlorhaltige Reiniger, Scheuermittel (z.B. Stahlwolle), bzw. Lösungsmittel dürfen nicht verwendet werden.

Art.-Nr. // art.no. 06410

Duschtürband Glas-Wand 90° // shower door hinge glass-wall 90°

Glasbearbeitung // glass machining
mit Dichtprofil // with use of seal
(Art.-Nr. // art.no. 69160)

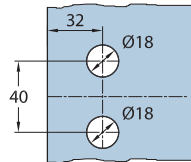
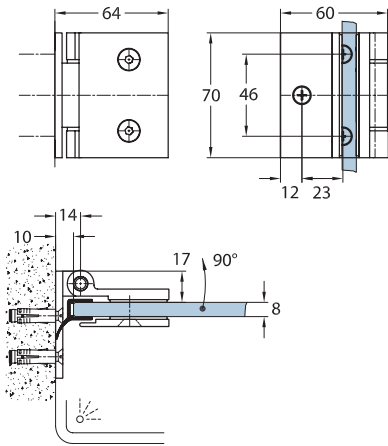

Besonderheiten // features



Die notwendige Legende finden Sie auf der letzten Katalogseite (Klappseite)! // The necessary legend you will find on the last catalog page (foldout)!

Art.-Nr. // art.no. 06411

Duschtürband Glas-Wand 90° // shower door hinge glass-wall 90°

Glasbearbeitung // glass machining
mit Dichtprofil // with use of seal
(Art.-Nr. // art.no. 69030)

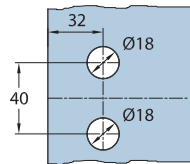
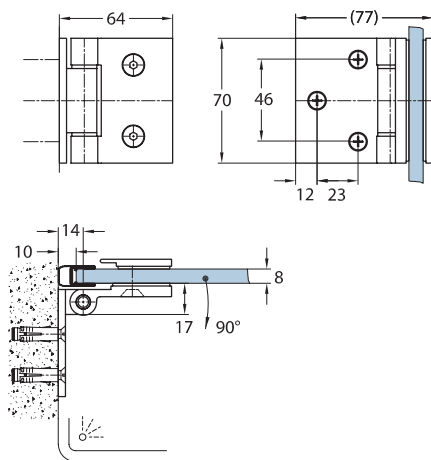

Besonderheiten // features



Die notwendige Legende finden Sie auf der letzten Katalogseite (Klappseite)! // The necessary legend you will find on the last catalog page (foldout)!

→ Fertigungstechnische Toleranzen und Änderungen sind uns vorbehalten. // We explicitly reserve the right to production of tolerances and changes in our products. → Alle Angaben ohne Gewähr. // All information without guarantee. Version 15.10.2006

Wellness

Art.-Nr. // art.no. 06415

Duschtürband Glas-Wand 90° // shower door hinge glass-wall 90°

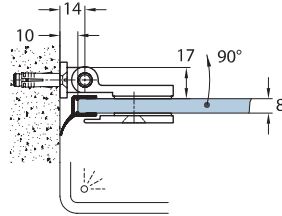
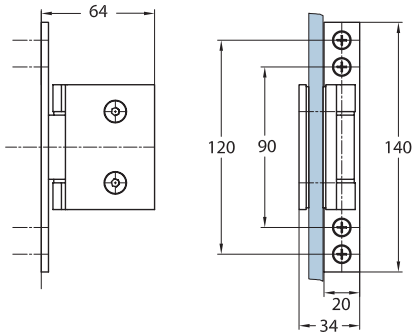

Glasbearbeitung // glass machining
mit Dichtprofil // with use of seal
(Art.-Nr. // art.no. 69160)

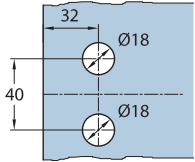

Besonderheiten // features



Die notwendige Legende finden Sie auf der letzten Katalogseite (Klappseite)! // The necessary legend you will find on the last catalog page (foldout!)

Art.-Nr. // art.no. 06416

Duschtürband Glas-Wand 90° // shower door hinge glass-wall 90°

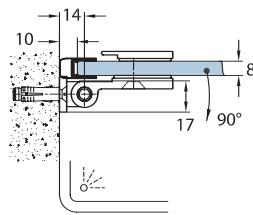
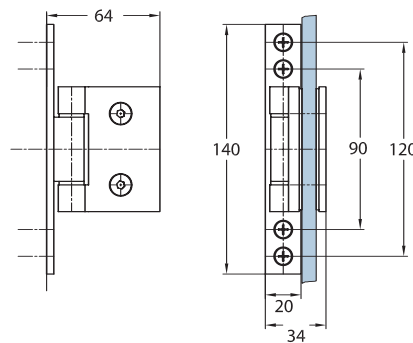

Glasbearbeitung // glass machining
mit Dichtprofil // with use of seal
(Art.-Nr. // art.no. 69030)

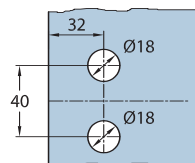

Besonderheiten // features



Die notwendige Legende finden Sie auf der letzten Katalogseite (Klappseite)! // The necessary legend you will find on the last catalog page (foldout!)

Version 15.10.2006
→ Fertigungstechnische Toleranzen und Änderungen sind uns vorbehalten. // We explicitly reserve the right to production of tolerances and changes in our products. → Alle Angaben ohne Gewähr. // All information without guarantee.

Art.-Nr. // art. no. 06430

Duschtürband Glas-Glas 180° // shower door hinge glass-glass 180°

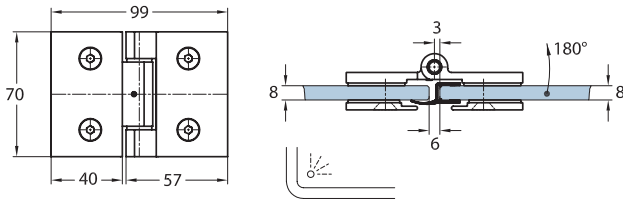

Glasbearbeitung // glass machining
mit Dichtprofil // with use of seal
(Art.-Nr. // art. no. 69090)

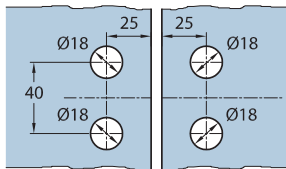

Besonderheiten // features



Die notwendige Legende finden Sie auf der letzten Katalogseite (Klappseite)! // The necessary legend you will find on the last catalog page (foldout)!

Art.-Nr. // art. no. 06431

Duschtürband Glas-Glas 180° // shower door hinge glass-glass 180°

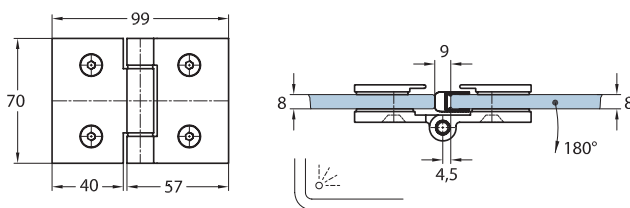

Glasbearbeitung // glass machining
mit Dichtprofil // with use of seal
(Art.-Nr. // art. no. 69030)

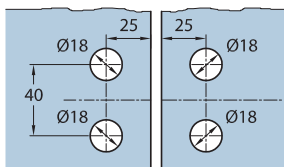

Besonderheiten // features



Die notwendige Legende finden Sie auf der letzten Katalogseite (Klappseite)! // The necessary legend you will find on the last catalog page (foldout)!

→ Fertigungstechnische Toleranzen und Änderungen sind uns vorbehalten. // We explicitly reserve the right to production of tolerances and changes in our products. → Alle Angaben ohne Gewähr. // All information without guarantee. Version 15.10.2006

Art.-Nr. // art.no. 06470

Duschtürband Glas-Glas 135° // shower door hinge glass-glass 135°

Glasbearbeitung // glass machining
mit Dichtprofil // with use of seal
(Art.-Nr. // art.no. 69060)

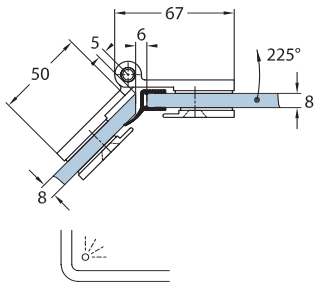
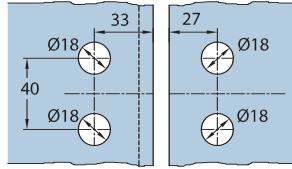
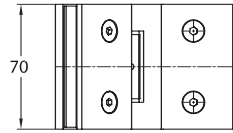

Besonderheiten // features



Die notwendige Legende finden Sie auf der letzten Katalogseite (Klappseite)! // The necessary legend you will find on the last catalog page (foldout)!

Wellness, Wellness Premium

Art.-Nr. // art.no. 06480

Winkelverbinder Glas-Wand 90° // connector glass-wall 90°

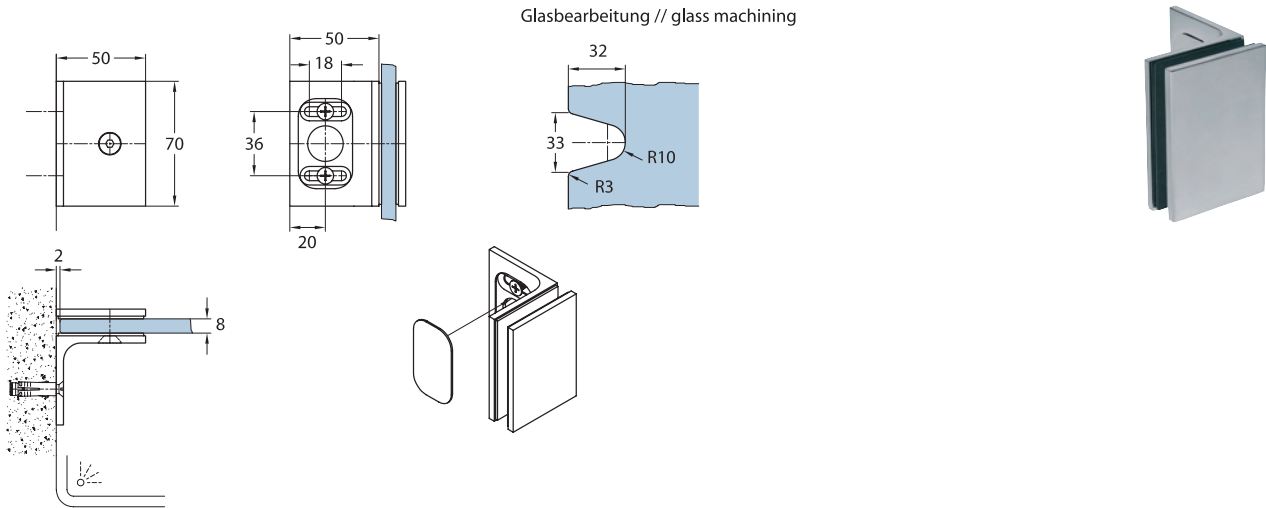

Besonderheiten // features



Die notwendige Legende finden Sie auf der letzten Katalogseite (Klappseite)! // The necessary legend you will find on the last catalog page (foldout)!

Art.-Nr. // art.no. 06481

Winkelverbinder Glas-Wand 90° // connector glass-wall 90°

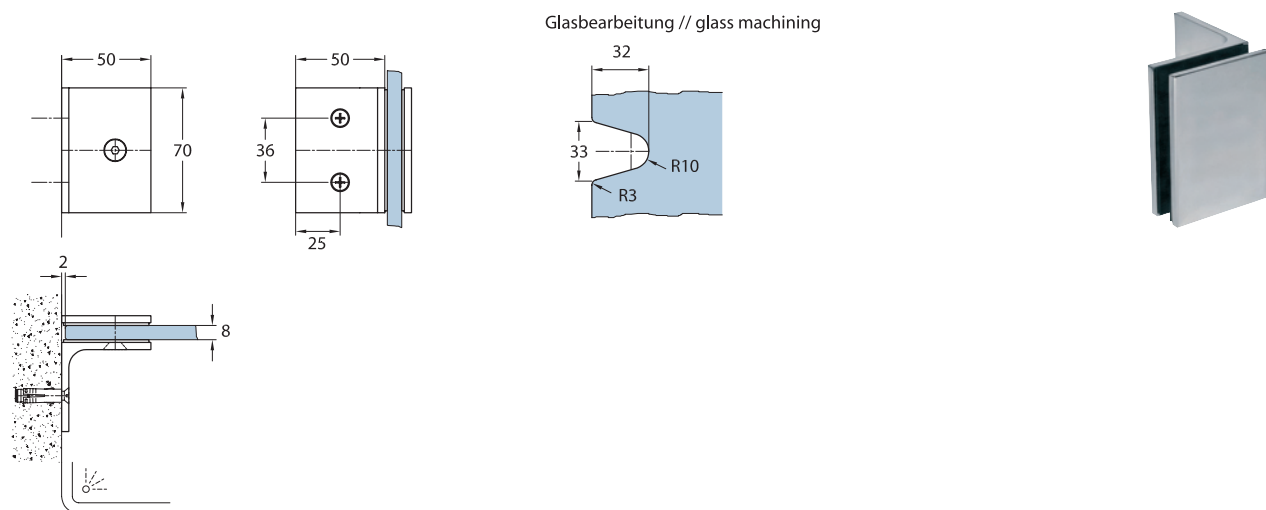

Besonderheiten // features



Die notwendige Legende finden Sie auf der letzten Katalogseite (Klappseite)! // The necessary legend you will find on the last catalog page (foldout)!

→ Fertigungstechnische Toleranzen und Änderungen sind uns vorbehalten. // We explicitly reserve the right to production of tolerances and changes in our products. → Alle Angaben ohne Gewähr. // All information without guarantee. Version 15.10.2006

→ Fertigungstechnische Toleranzen und Änderungen sind uns vorbehalten. // We explicitly reserve the right to production of tolerances and changes in our products. → Alle Angaben ohne Gewähr. // All information without guarantee. Version 15.10.2006

Glasbearbeitung // glass machining

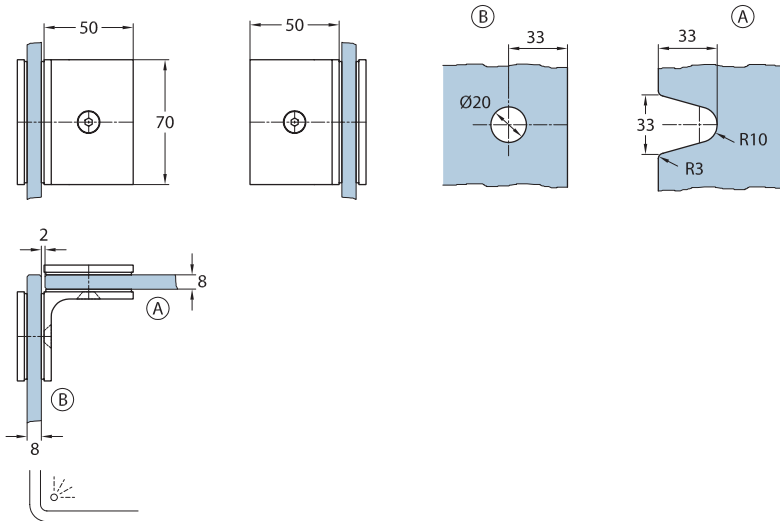

Besonderheiten // features



Die notwendige Legende finden Sie auf der letzten Katalogseite (Klappseite)! // The necessary legend you will find on the last catalog page (foldout)!